

Архитектура и программирование массивно- параллельных вычислительных систем

Лекторы:

[Боресков А.В. \(ВМиК МГУ\)](#)

[Харламов А. \(NVIDIA\)](#)

План

- CUDA
- Архитектура
- Hello, World
- Несколько слов о курсе
- Дополнительные слайды

Compute Unified Device Architecture (CUDA)

- CUDA - программно-аппаратный стек для программирования GPU

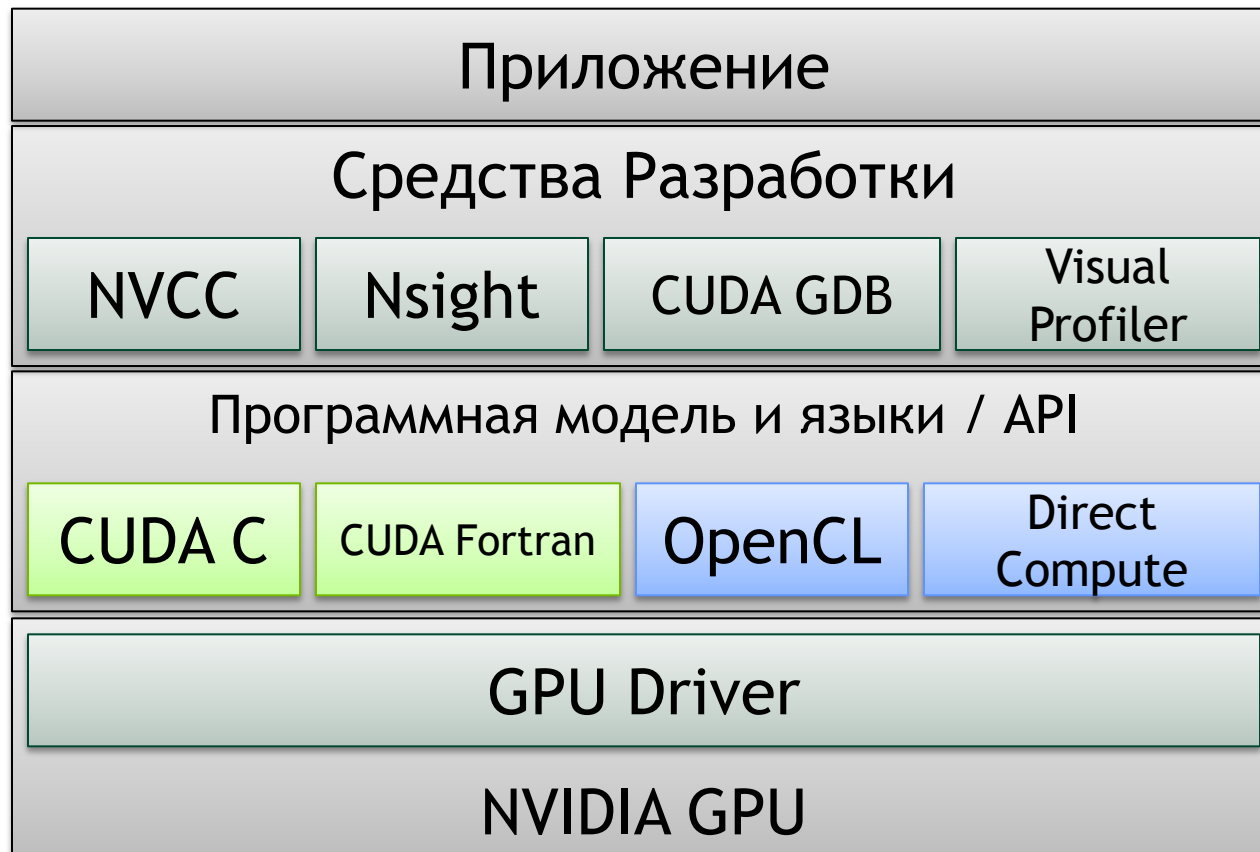

Программная модель CUDA

- Код состоит из последовательных и параллельных частей
- Последовательные части кода выполняются на CPU (*host*)
- Массивно-параллельные части кода выполняются на GPU (*device*)
- GPU
 - Является сопроцессором к CPU (*host*)
 - Имеет собственную память (DRAM)
 - Выполняет одновременно **очень много** нитей

Программная модель CUDA

- Параллельная часть кода выполняется как большое количество нитей (*threads*)
- Нити группируются в блоки (*blocks*) фиксированного размера
- Блоки объединяются в сеть блоков (*grid*)
- Ядро выполняется на сетке из блоков
- Каждая нить и блок имеют свой уникальный идентификатор

Программная модель CUDA

- Десятки тысяч нитей

```
for ( int ix = 0; ix < nx; ix++ )  
{  
    pData[ix] = f(ix);  
}
```

```
for ( int ix = 0; ix < nx; ix++ ){  
    for ( int iy = 0; iy < ny; iy++ )  
    {  
        pData[ix+iy*nx] = f(ix)*g(iy);  
    }  
}
```

```
for ( int ix = 0; ix < nx; ix++ ){  
    for ( int iy = 0; iy < ny; iy++ ){  
        for ( int iz = 0; iz < nz; iz++ )  
        {  
            pData[ix+(iy+iz*ny)*nx] = f(ix)*g(iy)*h(iz);  
        }  
    }  
}
```

Программная модель CUDA

- Нити в CUDA объединяются в блоки:

- 1D топология блока



- 2D топология блока

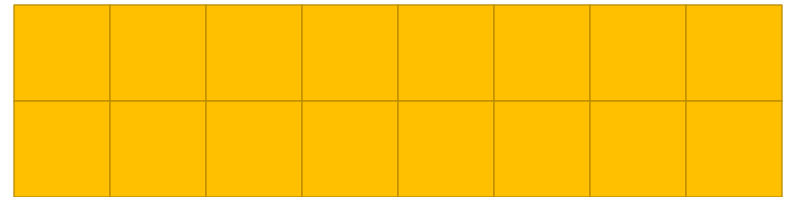

- 3D топология блока

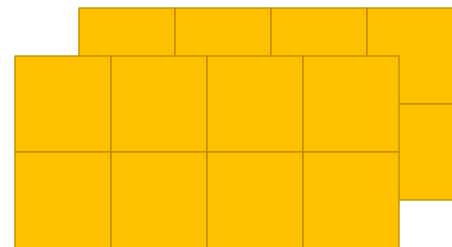

- Общее кол-во нитей в блоке ограничено
- В текущем HW это 512* нитей

* В Tesla 20 ограничение на 1024 нити в блоке

Программная модель CUDA

- Блоки могут использовать *shared* память
 - Нити могут обмениваться общими данными
- Внутри блока потоки могут синхронизоваться

Программная модель CUDA

- Блоки потоков объединяются в сеть (*grid*) блоков потоков
 - 1D топология сетки блоков потоков



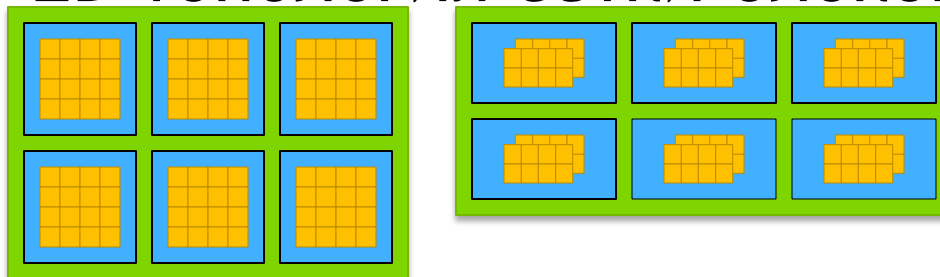

- 2D топология сетки блоков потоков



- Блоки в сети выполняются независимо друг от друга

Легенда:

-нить 
-блок 
-сеть 

Связь программной модели с HW

- Блоки могут использовать *shared* память
 - Т.к. блок целиком выполняется на одном SM
 - Объем *shared* памяти ограничен и зависит от HW
- Внутри блока нити могут синхронизоваться
 - Т.к. блок целиком выполняется на одном SM
- Масштабирование архитектуры и производительности

Масштабирование архитектуры Tesla

Tesla 8

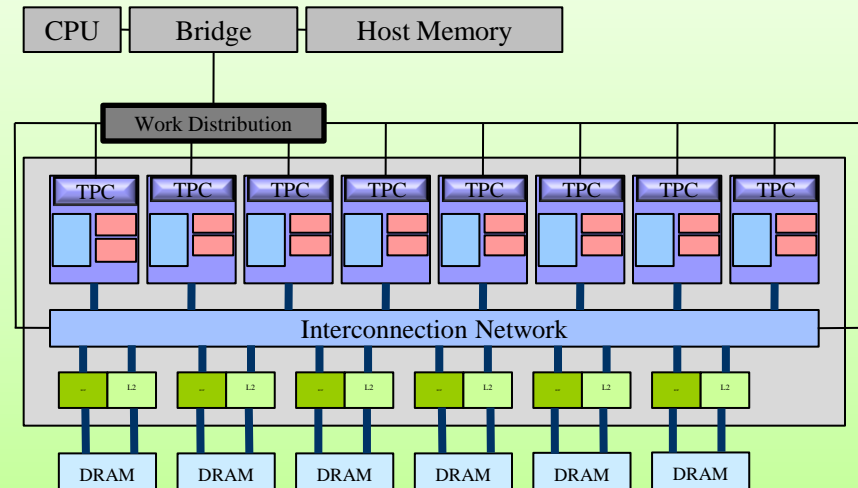

Tesla 10

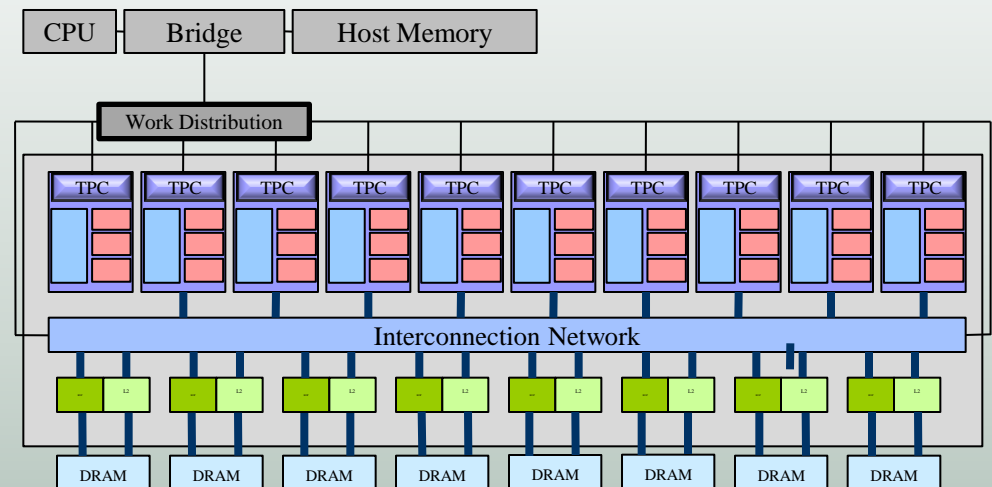

Масштабирование мультипроцессора Tesla 10

Tesla 8

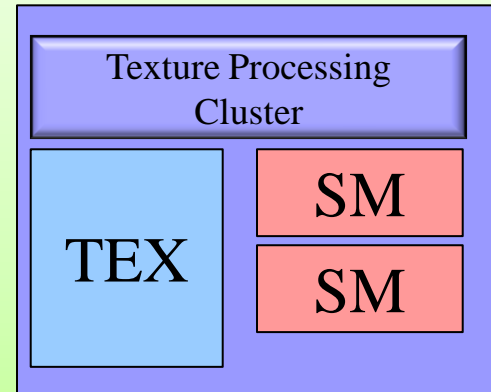

Tesla 10

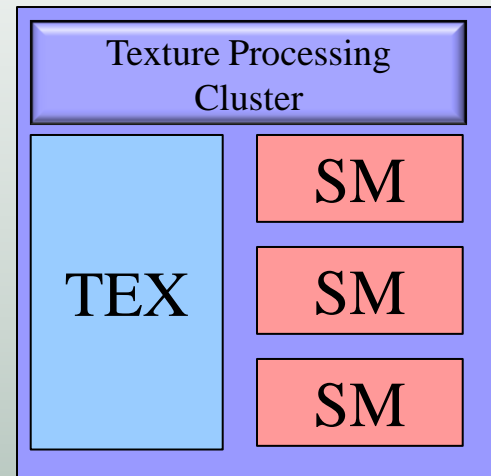

Масштабирование производительности

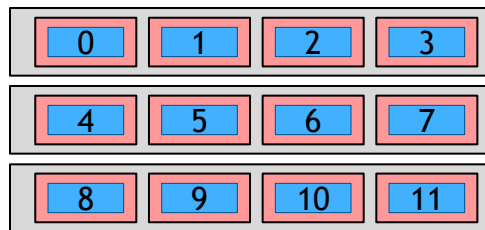
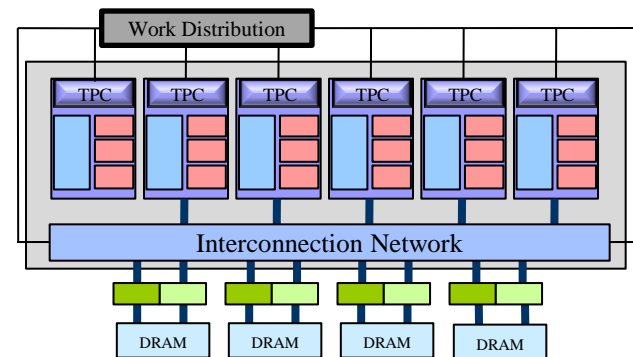
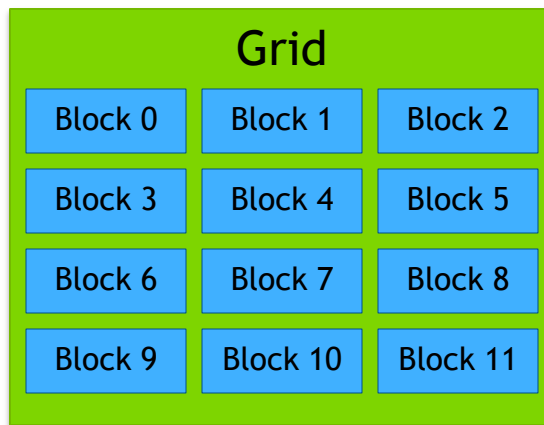
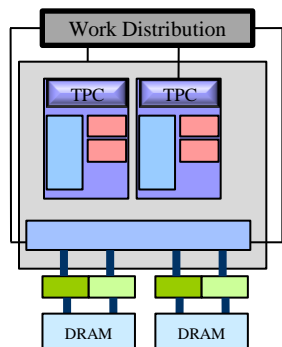

время

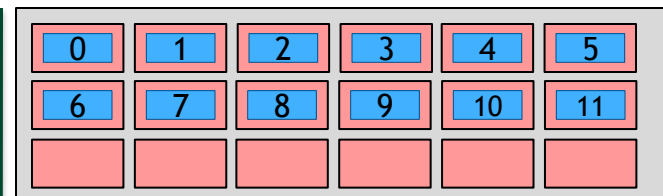

время

Легенда:

- блок
- сеть
- SM
- HW планировщик

Связь программной модели с HW

- Очень высокая степень параллелизма
 - Десятки тысяч потоков на чипе
 - Потоки на GPU очень «легкие»
 - HW планировщик задач
- Основная часть чипа занята логикой, а не кэшем
- Для полноценной загрузки GPU нужны тысячи потоков
 - Для покрытия латентностей операций чтения / записи
 - Для покрытия латентностей sfu инструкций

Блоки и warp'ы?

- Блоки - абстракция программной модели
- Warp - реальная единица исполнения HW

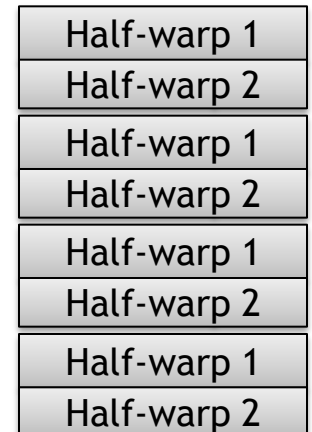
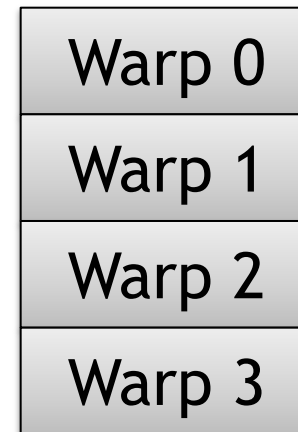
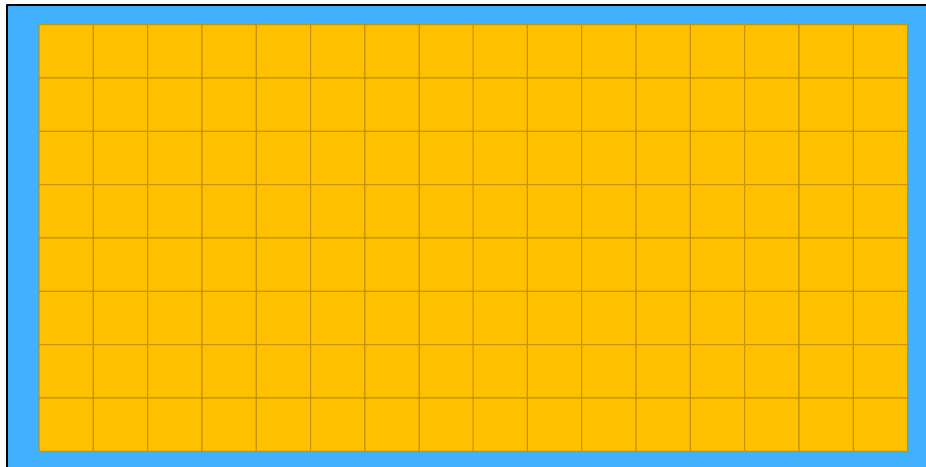

Single Instruction Multiple Threads (SIMT)

- Параллельно на каждом SM выполняется большое число отдельных нитей (*threads*)
- Нити в пределах одного *warp'a* выполняются физически параллельно (SIMD)
- Разные *warp'ы* могут исполнять разные команды
- Большое число *warp'ов* покрывает латентность

Язык CUDA C

- CUDA C - это расширение языка C/C++
 - спецификаторы для функций и переменных
 - новые встроенные типы
 - встроенные переменные (внутри ядра)
 - директива для запуска ядра из C кода
- Как скомпилировать CUDA код
 - nvcc компилятор
 - .cu расширение файла

Язык CUDA C

Спецификаторы

Спецификатор функций

Спецификатор	Выполняется на	Может вызываться из
<code>__device__</code>	device	device
<code>__global__</code>	device	host
<code>__host__</code>	host	host

Спецификатор переменных

Спецификатор	Находится	Доступна	Вид доступа
<code>__device__</code>	device	device	RW
<code>__constant__</code>	device	device / host	R / W
<code>__shared__</code>	device	block	RW / <code>__syncthreads()</code>

Язык CUDA C

Спецификаторы

- Спецификатор `__global__` соответствует ядру
 - Может возвращать только `void`
- Спецификаторы `__host__` и `__device__` могут использоваться одновременно
 - Компилятор сам создаст версии для CPU и GPU
- Спецификаторы `__global__` и `__host__` не могут быть использованы одновременно

Язык CUDA C

Ограничения

- Ограничения на функции, выполняемые на GPU:
 - Нельзя брать адрес (за исключением `__global__`)
 - Не поддерживается рекурсия
 - Не поддерживаются `static`-переменные внутри функции
 - Не поддерживается переменное число входных аргументов

Язык CUDA C

Ограничения

- Ограничения на спецификаторы переменных:
 - Нельзя применять к полям структуры или `union`
 - Не могут быть `extern`
 - Запись в `__constant__` может выполнять только CPU через специальные функции
 - `__shared__` - переменные не могут инициализироваться при объявлении

Язык CUDA C

Типы данных

- Новые типы данных:
 - 1/2/3/4-мерные вектора из базовых ТИПОВ
 - (u)char, (u)int, (u)short, (u)long, longlong
 - float, double
 - dim3 – uint3 с нормальным конструкторов, позволяющим задавать не все компоненты
 - Не заданные инициализируются единицей

Язык CUDA C

Встроенные переменные

Сравним CPU vs CUDA C код:

```
float * data;  
for ( int i = 0; i < n; i++ )  
{  
    data [x] = data[i] + 1.0f;  
}
```

Пусть $n_x = 2048$
Пусть в блоке 256
ПОТОКОВ

→ КОЛ-ВО БЛОКОВ =
 $2048 / 256 = 8$

```
__global__ void incKernel ( float * data )  
{  
    [ 0 .. 7 ] [ == 256 ] [ 0 .. 255 ]  
    int idx = blockIdx.x * blockDim.x + threadIdx.x;  
    data [idx] = data [idx] + 1.0f;  
}
```

Язык CUDA C

Встроенные переменные

- В любом CUDA kernel'е доступны:

- `dim3` `gridDim;`
- `uint3` `blockIdx;`
- `dim3` `blockDim;`
- `uint3` `threadIdx;`
- `int` `warpSize;`

`dim3` – встроенный тип, который используется для задания размеров kernel'а. По сути – это `uint3`.

Язык CUDA C

Директивы запуска ядра

- Как запустить ядро с общим кол-во тредов равным n_x ?

```
float * data;  
dim3 threads ( 256 );  
dim3 blocks ( n_x / 256 );  
incKernel<<<blocks, threads>>> ( data );
```

<<< , >>> угловые скобки, внутри которых задаются параметры запуска ядра

Язык CUDA C

Директивы запуска ядра

- Общий вид команды для запуска ядра
`incKernel<<<bl, th, ns, st>>> (data);`
- *bl* – число блоков в сетке
- *th* – число нитей в сетке
- *ns* – количество дополнительной shared-памяти, выделяемое блоку
- *st* – поток, в котором нужно запустить ядро

Как скомпилировать CUDA код

- NVCC - компилятор для CUDA
 - Основными опциями команды `nvcc` являются:
 - `--use_fast_math` - заменить все вызовы стандартных математических функций на их быстрые (но менее точные) аналоги
 - `-o <outputFileName>` - задать имя выходного файла
- CUDA файлы обычно носят расширение `.cu`

CUDA “Hello World”

```
#define N (1024*1024)

__global__ void kernel ( float * data )
{
    int idx = blockIdx.x * blockDim.x + threadIdx.x;
    float x = 2.0f * 3.1415926f * (float) idx / (float) N;
    data [idx] = sinf ( sqrtf ( x ) );
}

int main ( int argc, char * argv [] )
{
    float a [N];
    float * dev = NULL;
    cudaMalloc ( (void**)&dev, N * sizeof ( float ) );
    kernel<<<dim3((N/512),1), dim3(512,1)>>> ( dev );
    cudaMemcpy ( a, dev, N * sizeof ( float ), cudaMemcpyDeviceToHost );
    cudaFree ( dev );
    for (int idx = 0; idx < N; idx++) printf("a[%d] = %.5f\n", idx, a[idx]);
    return 0;
}
```

CUDA “Hello World”

```
__global__ void kernel ( float * data )  
{  
    int idx = blockIdx.x * blockDim.x + threadIdx.x; // номер текущей нити  
    float x = 2.0f * 3.1415926f * idx / N; // значение аргумента  
    data [idx] = sinf ( sqrtf ( x ) ); // найти значение и записать в массив  
}
```

- Для каждого элемента массива (всего N) запускается отдельная нить, вычисляющая требуемое значение.
- Каждая нить обладает уникальным id

CUDA “Hello World”

```
float  a [N];
float * dev = NULL;

        // выделить память на GPU под N элементов
cudaMalloc ( (void**)&dev, N * sizeof ( float ) );

        // запустить N нитей блоками по 512 нитей
        // выполняемая на нити функция - kernel
        // массив данных - dev
kernel<<<dim3((N/512),1), dim3(512,1)>>> ( dev );

        // скопировать результаты из памяти GPU (DRAM) в
        // память CPU (N элементов)
cudaMemcpy ( a, dev, N * sizeof ( float ), cudaMemcpyDeviceToHost );

        // освободить память GPU
cudaFree   ( dev   );
```

Несколько слов о курсе

- Математический спецкурс
- 5 семинарских занятий
 - Раз в две недели
 - Цель занятий:
 - Начать быстро программировать на CUDA
 - Написать и сдать практические задания
 - На удаленной машине *nix
 - Тренируйте shell-skill
- 5 практических заданий

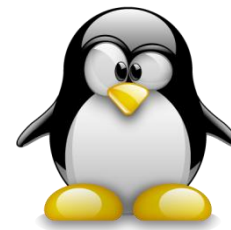

Отчетность по курсу

- 5 практических заданий
 - Задания сдаются на семинаре
 - Либо по почте  by Google
 - с темой **CUDA Assignment #**
 - В течении недели с момента публикации
 - Если у вас не получается - дайте нам знать
 - **Заранее**
- Альтернатива
 - Дайте нам знать
 - **Заранее**

Отчетность по курсу

- Если тема email отличается от **CUDA Assignment #**
 - MINOR FAIL
- Если ваш код не собирается или не запускается
 - MAJOR FAIL
- Если обнаруживается дубликат
 - EPIC FAIL

Недвусмысленный
намек от кэпа



Отчетность по курсу

- Если вы не сдадите задания и не предупредите **заранее**
– FAIL
- Если вы выбрали альтернативу, но нас не предупредили **заранее**
– EPIC FAIL

Недвусмысленный
намек от кэпа



Ресурсы нашего курса

- [Steps3d.Narod.Ru](#)
- [Google Site CUDA.CS.MSU.SU](#)
- [Google Group CUDA.CS.MSU.SU](#)
- [Google Mail CS.MSU.SU](#)
- [Google SVN](#)
- [Tesla.Parallel.Ru](#)
- [Twirpx.Com](#)
- [Nvidia.Ru](#)



План

- CUDA
- Архитектура
- Hello, World
- **Дополнительные слайды**
 - Архитектура Tesla 8
 - Архитектура Tesla 20

Архитектура Tesla 8

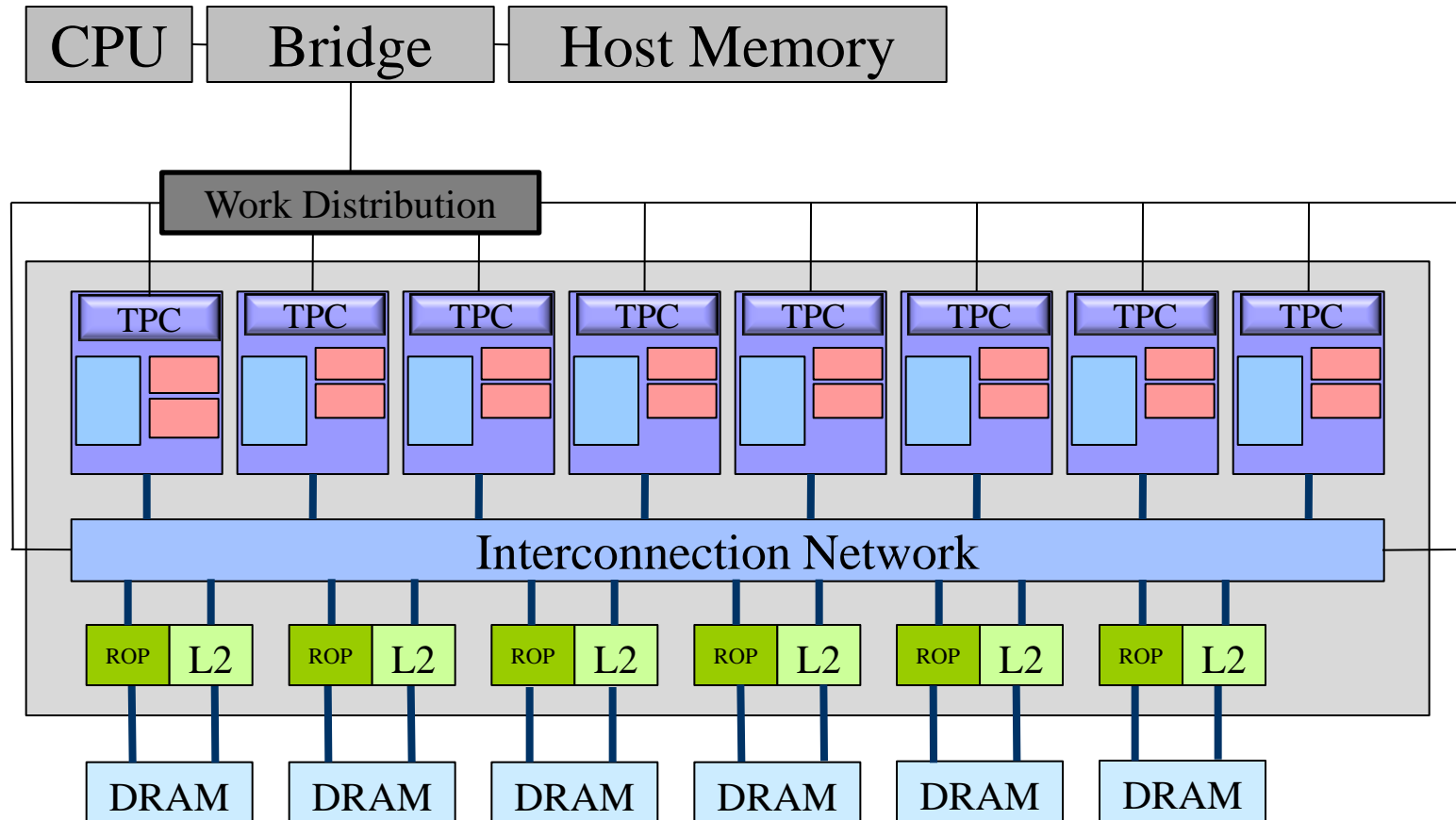

Архитектура Tesla:

Мультипроцессор Tesla 8

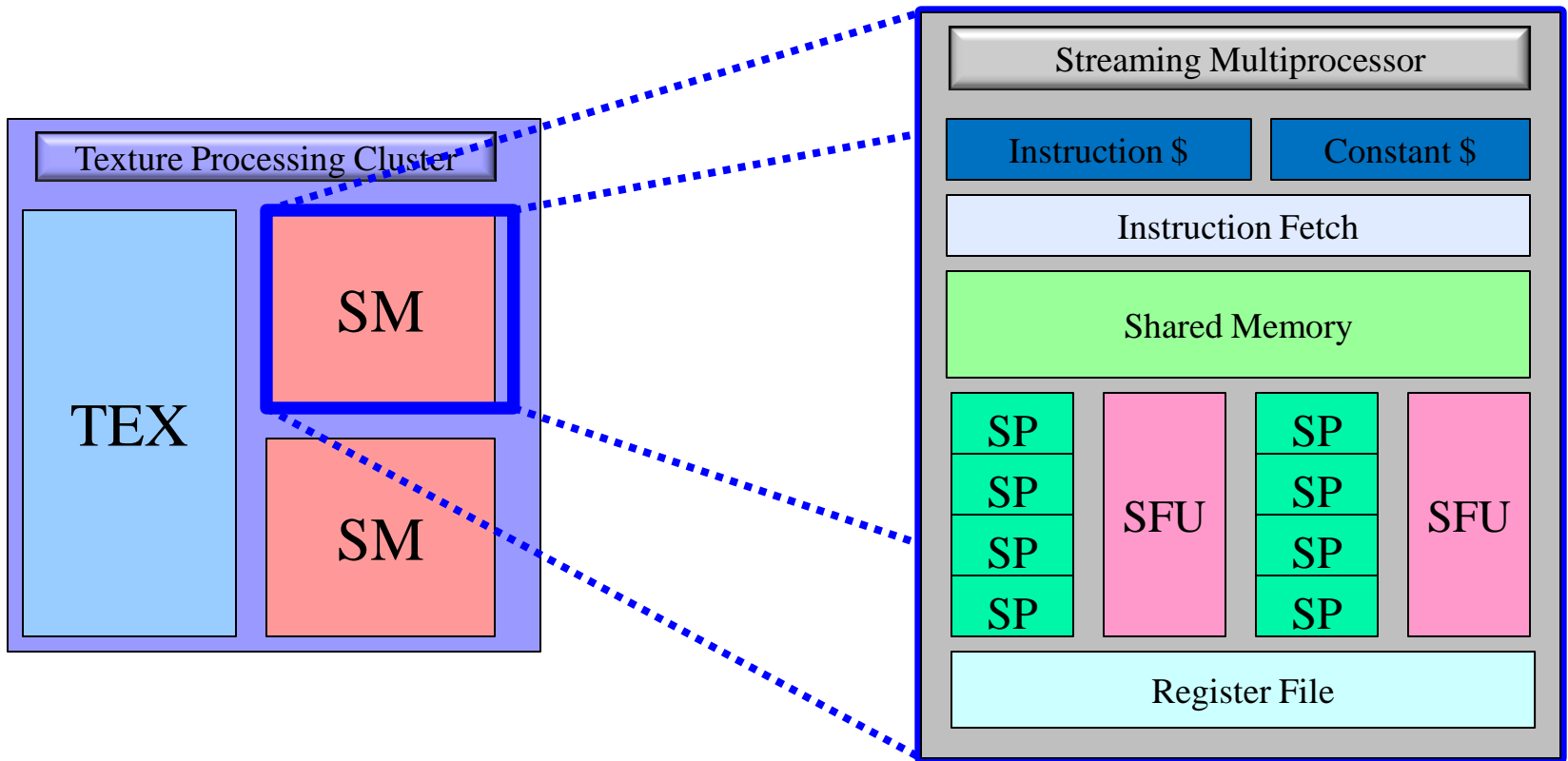

Архитектура Tesla 20

- Объединенный L2 кэш (768 Kb)
- До 1 Tb памяти (64-битная адресация)
- Общее адресное пространство памяти
- ККО (DRAM, регистры, разделяемая память, кэш)
- Одновременное исполнение ядер, копирования памяти (CPU->GPU, GPU->CPU)
- Быстрая смена контекста (10x)
- Одновременное исполнение ядер (до 16)

Архитектура Tesla 20

Потоковый мультипроцессор

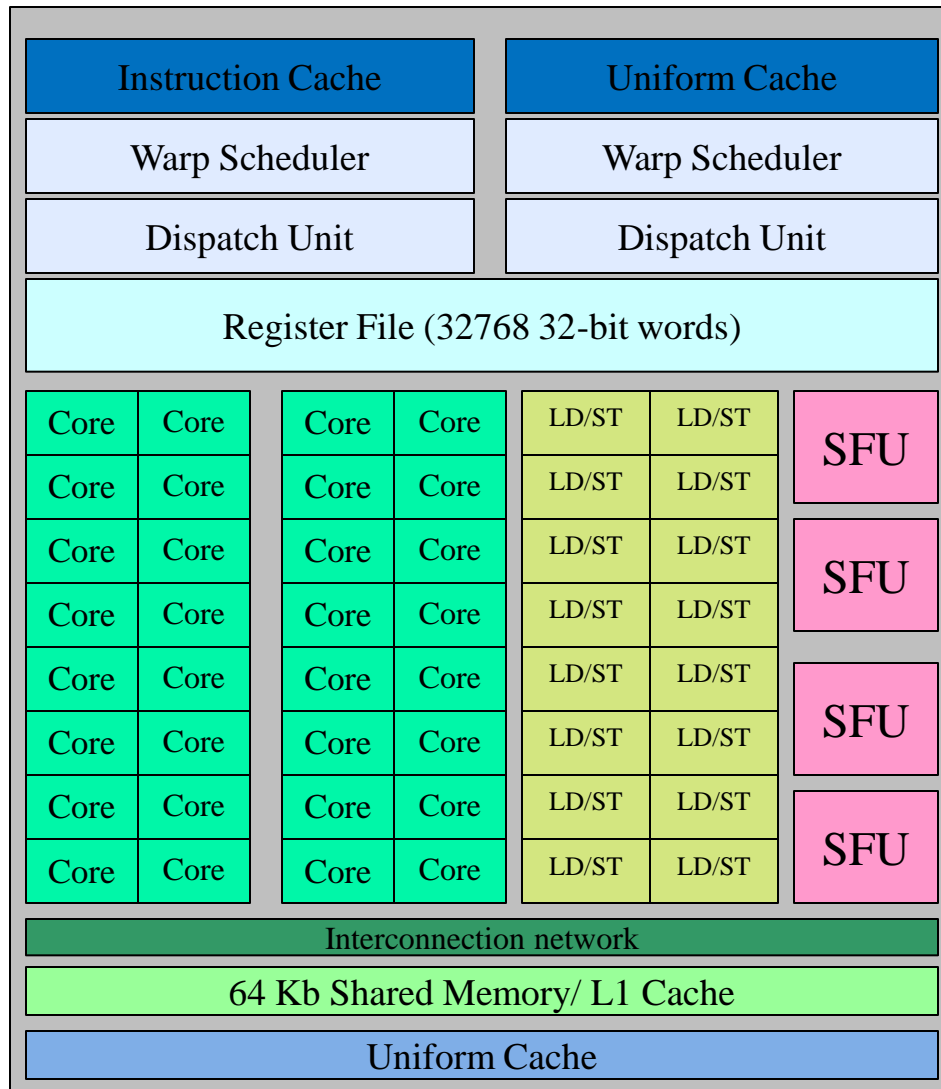

Архитектура Tesla 20

- 32 ядра на SM
- Одновременное исполнение 2х варпов.
- 48 Kb разделяемой памяти
- 16 Kb кэш
 - или 16 Kb разделяемй + 48 Kb кэш
- Дешевые атомарные операции